

Kopplingschema för 1985 års modeller

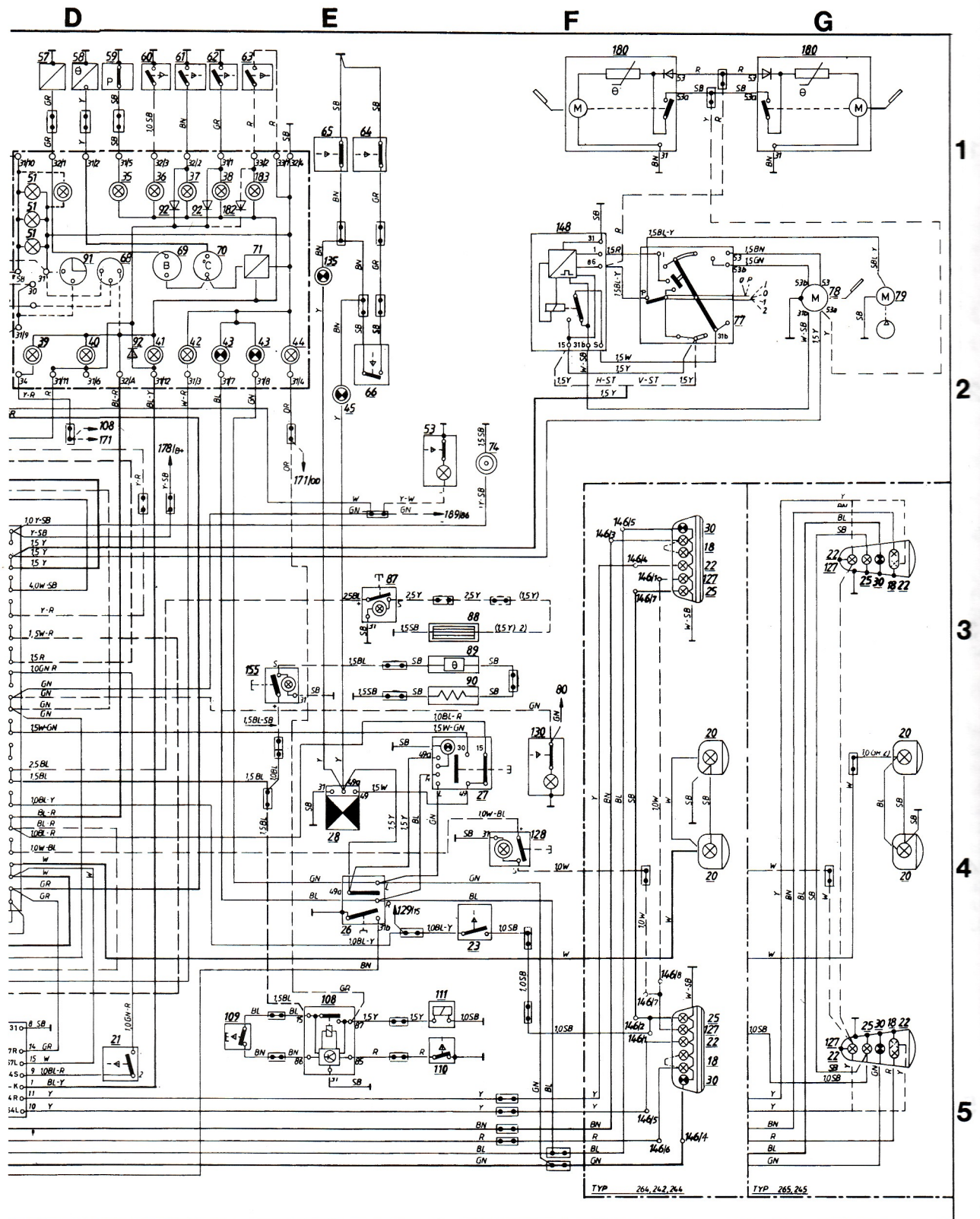

D E F G
 Kopplingschema för 1985 års modeller (forts)

TYP 264, 262, 264 TYP 265, 265

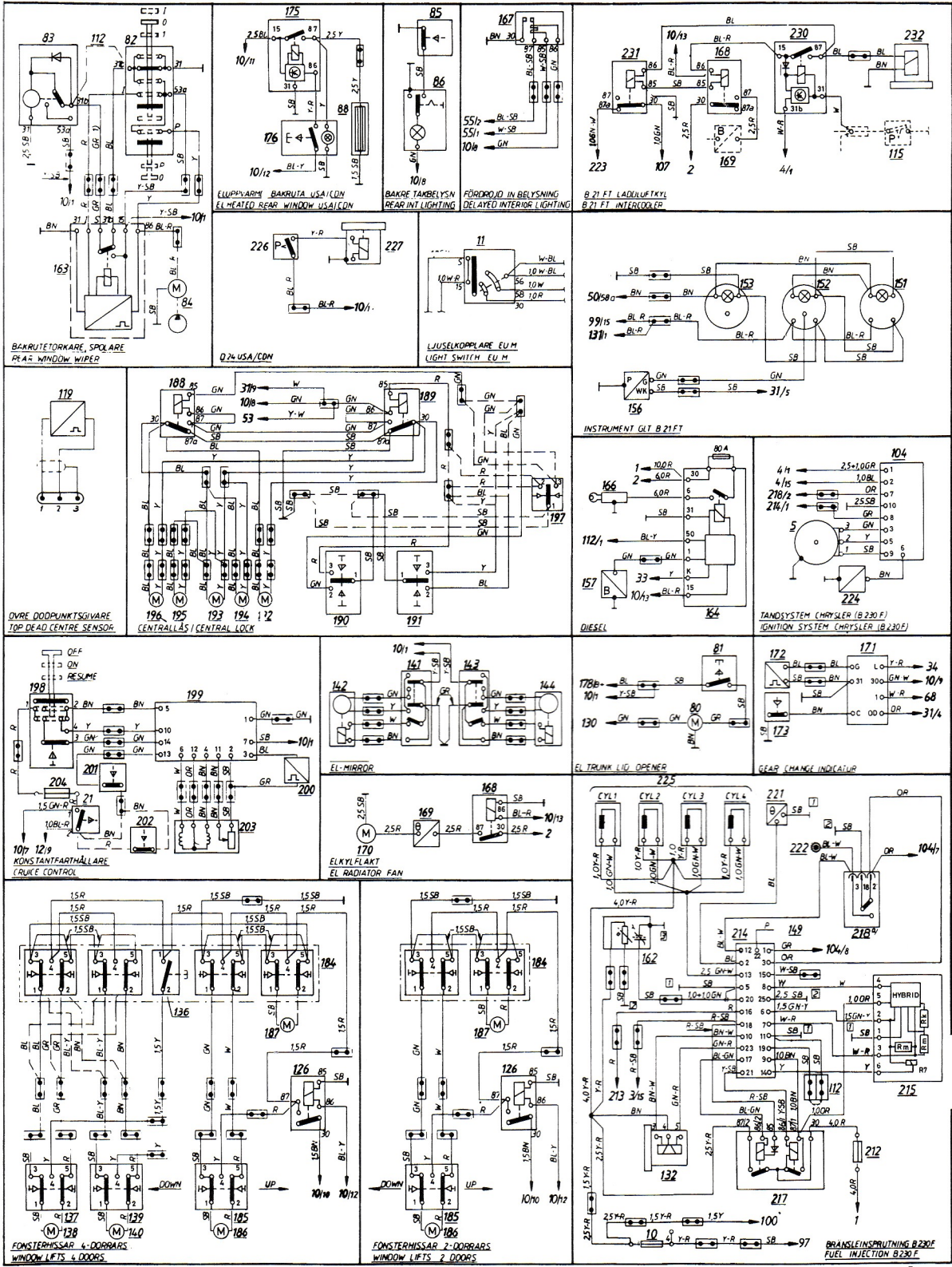

1

2

3

4

5

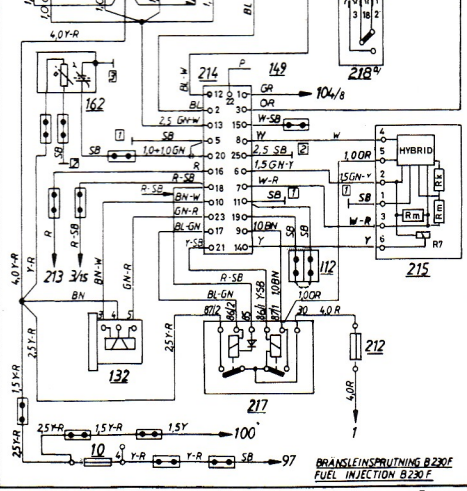
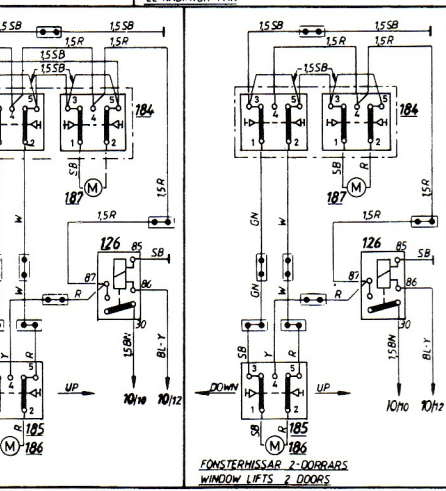
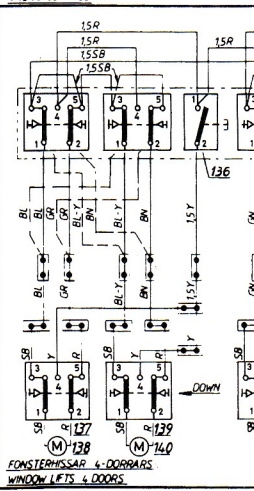
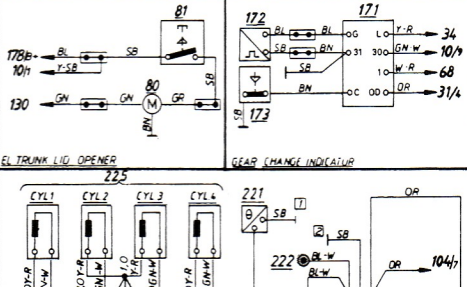
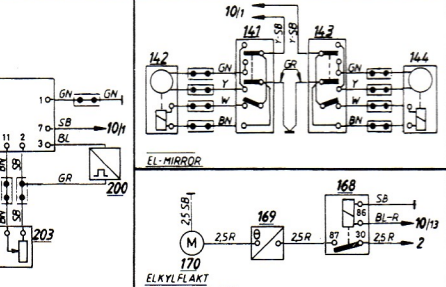
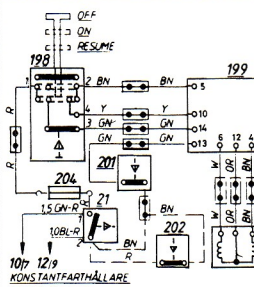
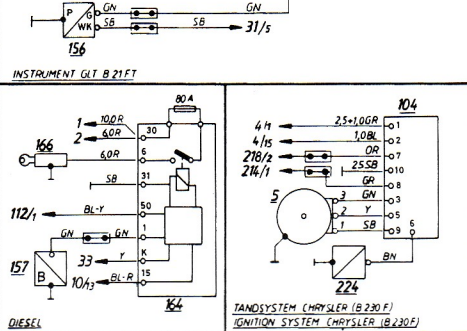
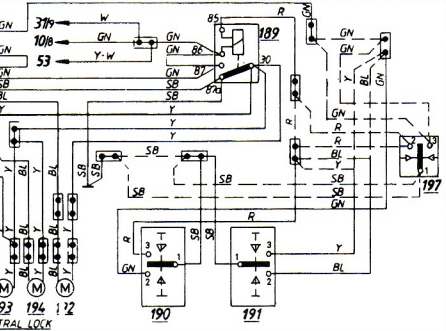
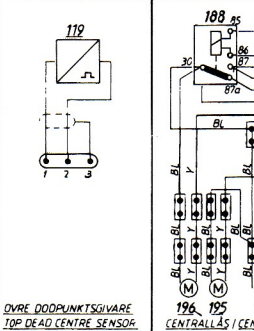
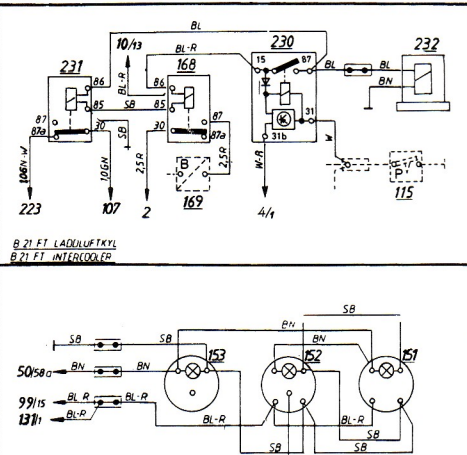
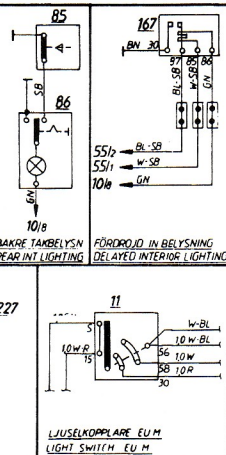
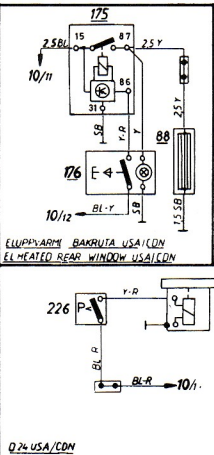
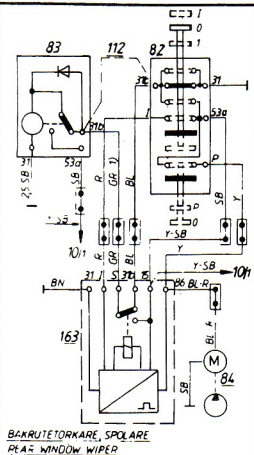

Kopplingschema för 1985 års modeller (forts)

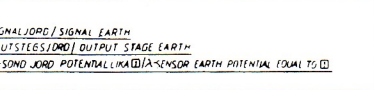
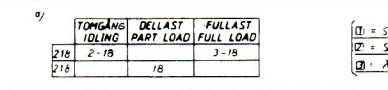
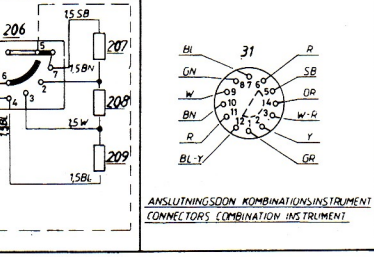
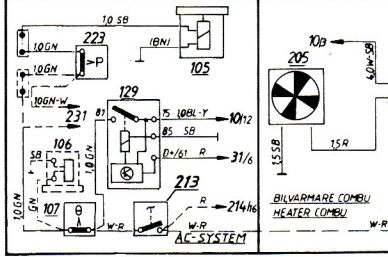
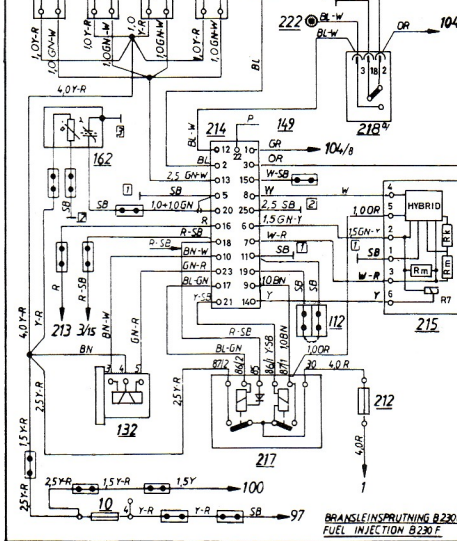
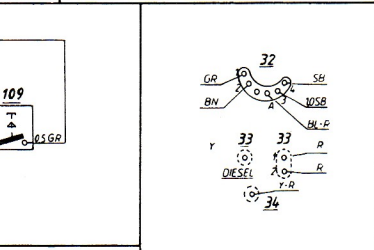
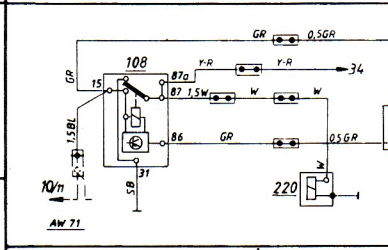
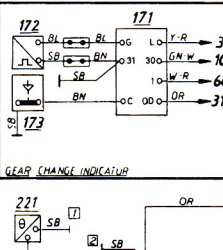
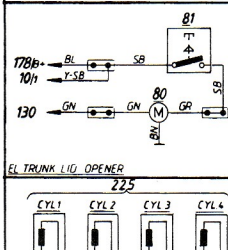
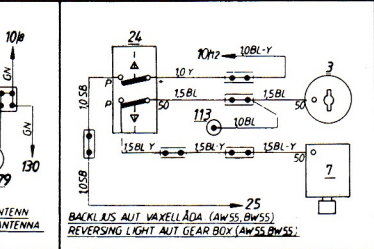
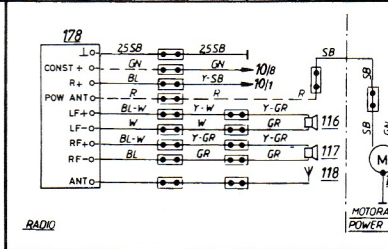
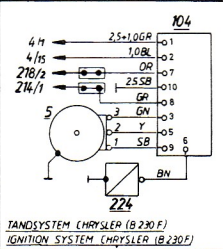
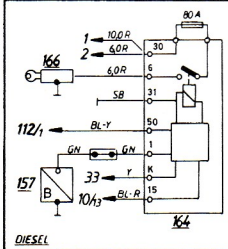
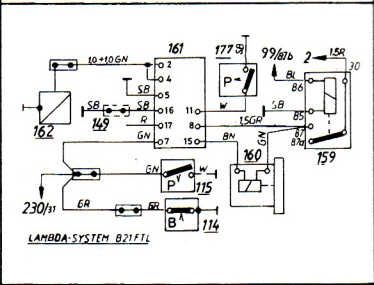
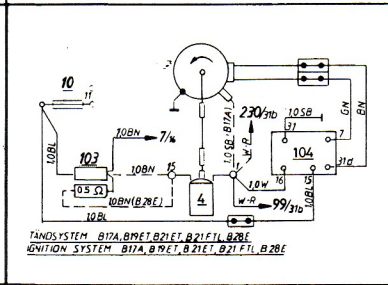
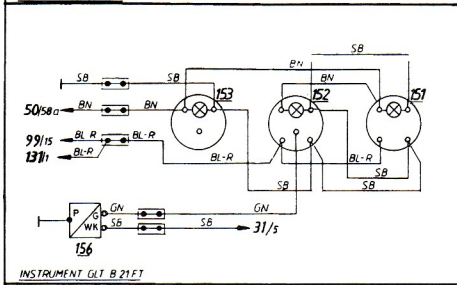
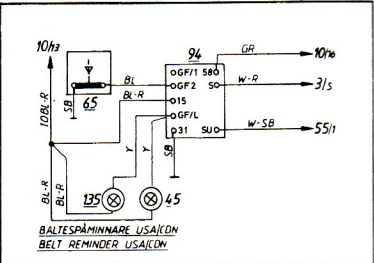
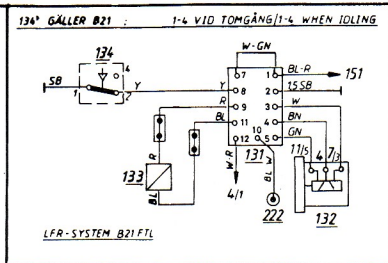
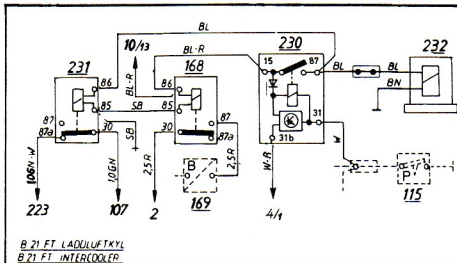
K**L****M****N****K****L****M****N**

1

2

3

4

5

Komponentförteckning för 1985 års modeller

1	Batteri	B1	46	Motorrumsbelysning 15W	B3	87	Kontakt, elbakruta	E3
2	Säkringshållare	C3	47	Bältesbelysning	C2	88	Elbakruta 150W	F3, J1
3	Tändningslås	C3, N2	48	Askkoppsbelysning 1,2W	C2	89	Värmeelement och termostat, förarsäte, 30W	F3
4	Tändspole 12A	C1	49	Belysning, växelväljare	C2	90	Element, förarsäte, ryggstöd 30W	F3
5	Fördelare	C1, L3, M2	50	Reostat för instrumentbelysning	C2	91	Klocka	D1
6	Tändstift	C1	51	Instrumentbelysning 2W	D1	92	Diod	D1, D2, E1
7	Startmotor	A1, B1	52	Instrument- och reglagebelysning	C2	94	Bältespåminnare	C,3 N1
8	Generator	A2	53	Handsfacksbelysning 2W	E2	95	Startinsprutare	B1
10	Säkringsdosa	D3, K5, L2	54	Innerbelysning 10W	B4	96	Termotidkontakt, startinsprutare	B1
11	Ljusomkopplare	B4, J1	55	Dörrkontakt förarsida	C4	97	Tankpump 1,6A	C1
12	Glödtrådsvakt	D5	56	Dörrkontakt passagerarsida	B3, B4, C3	98	Kontakt för överladdning (turbo)	B1
13	Stegrelä för helljus, halvljus samt helljusblink	C5	57	Tankarmatur	D1	99	Bränslepumprelä	B1
14	Helljuslampa 75W max	A3, A4, A5	58	Tempgivare	D1	100	Bränslepump 6,5 A	B1
15	Halvljuslampa 55W max	A3, A5	59	Oljetrycksgivare	D1	101	Tryckregulator	B1
16	Parkeringsljus 4cp/5W	A2, A3, A5	60	Chokekontakt	D1	102	Tillsatsluftsslid	C1
17	Varselljus 32cp/21 W	A3, A5	61	Parkeringsbromskontakt	D1	103	Motstånd 0,9 ohm SV4 cyl., 0,5 ohm D/6 cyl.	L2
18	Bakljus 4cp/5 W	G3, G5	62	Varningskontakt, krets bortfall	E1	104	Styrenhet, tändsystem	L2
20	Nummerskyltbelysning 4cp/5W	G3, G4	63	Syresensor kontakt	E1	105	AC kompressorsolenoid 3,9 A	M4
21	Bromsljuskontakt	D5 H4	64	Säkerhetsbälteskontakt, passagerarsida	E1	106	Solenoid	L4
22	Bromsljus	G3 G5	65	Säkerhetsbälteskontakt, förarsida	E1, N1	107	AC kontakt (termostattyp)	L4
23	Backljuskontakt, manuell växelåda	F4	66	Säkerhetsbälteskontakt, passagerarsida	E2	108	Överväxelrelä	E5, M3
24	Backljuskontakt, automatväxelåda	N2	67	Summer för nyckel och belysning	C4	109	Överväxelkontakt M46	E5, M3
25	Backljus 32cp/21W	G3, G5	68	Varvräknare	D1	110	Överväxelkontakt på växelåda M46	E5
26	Strömställare, körriktningsvisare	E4	69	Bränslemätare	D1	111	Överväxelsolenoid (M46) 2,2A	E5
27	Varningsblinkers	F4	70	Tempmätare	E1	112	Anslutning	B2, H1
28	Blinkersrelä	E4	71	Spänningsstabilisator 10+0,2W	E1	113	Anslutning, startmotor	B2, N3
29	Främre blinkers	A2, A3, A5	72	Signalhorn, 7,5A	B3	114	Syresensor, avstängning	N2
30	Bakre blinkers	G3, G5	73	Signalhornskontakt	B3	115	Tryckkontakt, syresensor	L1, N2
31	Anslutning vid instrument	N4	74	Cigarettändare 7 A	F2	116	Högtalare 4 ohm vänster framdörr	M3
32	Anslutning vid instrument	N4	75	Värmefläkt, 115W	B4	117	Högtalare 4 ohm höger framdörr	M3
33	Anslutning vid instrument	N3	76	Strömställare, värmefläkt	B3	118	Antenn, (vindrutestolpe)	M3
34	Anslutning vid instrument, AW71	N4	77	Kontakt vindrutetorkare/-spolare	G2	119	Givare för ÖDP, monotester	H2
35	Oljetryckslampa	D1	78	Vindrutetorkare 3,5A	G2	120	Kondensator 2,2µF	B2, H2
36	Chokeindikatorlampa	D1	79	Vindrutepolare 2,6A	G2	121	Tändstiftmotstånd	C1
37	Indikatorlampa, parkeringsbroms	D1	80	Motor, bakluckelås 0,6 A	F3, K3	126	Elfönsterhiss relä	J5
38	Varningslampa, krets bortfall	E1	81	Strömställare, låsmotor	K4	127	Dimbakljus 32cp/21W	G3, G5
39	Indikatorlampa, överväxel (AW71)	D2	82	Kontakt, bakrutetorkare/-spolare	H1	128	Strömställare, dimbakljus	F4
40	Laddningslampa	D2	83	Bakrutetorkare 1A	H1	129	AC fördröjningsrelä	E4, M4
41	Varningslampa glödtrådsbrott	D2	84	Bakrutepolare 3,4A	H2	130	Bagagerumsbelysning	F3
42	Indikatorlampa helljus	D2	85	Bakdörrkontakt	J 1	131	Cl styrenhet	M1
43	Indikatorlampa, körriktningsvisare	E2	86	Bakre innerbelysning 10W	J1	132	Cl luftkontrollventil	K5, M1
44	Indikatorlampa, överväxel	E2				133	Cl tempgivare	M1
45	Bältespåminnare	E2, N1				134	Cl mikrobrytare	L1

Komponentförteckning för 1985 års modeller (forts)

135 Belysning, bälte bak 2W	E1, N1	167 Relä, fördröjd innerbelysning	C3, J1	198 Kontakt, konstantfarthållare	H3
136 Strömställare elhiss (huvud), bak	H4	168 Relä, elkylfläkt	C3, C4, J4, K1	199 Styrenhet, konstantfarthållare	H3
137 Strömställare elhiss, bak vänster	H5	169 Termostat, elkylfläkt 100°C	J4, K1	200 Pick-up, konstantfarthållare	J4
138 Motor elhiss, vänster bak 5A	H5	170 Motor, elkylfläkt 13 A	J4	201 Retardationskontakt,	
139 Strömställare, elhiss, höger bak	H5	171 Styrenhet växellindikator	C2, D2, E2, L3	konstantfarthållare	H4
140 Motor, elhiss, höger bak 5A	H5	172 Impulsgivare, bakaxel	K3	202 Kopplingskontakt,	
141 Strömställare, elbackspegel,		173 Kopplingskontakt	K3	konstantfarthållare	H4
vänster	J3	174 Strålkastarrelä	C4	203 Servoenhet, konstantfarthållare	H4
142 Elbackspegel, vänster	J3	175 Fördröjningsrelä, elbakruta	J1	204 Säkring	H4
143 Strömställare, elbackspegel, höger	J3	176 Strömställare, fördröjningsrelä	J1	205 Värmebläkt CU	M4
144 Dörrbackspegel, höger	K3	177 Tryckdiffkontakt	N1	206 Värmebläktkontakt CU	M4
145 Varmstartinjektor	B4	178 Radio	D2, L2	207 Resistor 1,9 ohm	N4
146 8-polig anslutning	F3, E5	179 Elantenn 3A	M3	208 Resistor 0,7 ohm	N4
147 Säkringsdosa, strålkastare, Italien	B5	180 Strålkastartorkare 1A	F1, G1	209 Resistor 0,2 ohm	N4
148 Vindrutetorkarrelä	F1	181 Solenoidventil, förgasare		210 TZ-28H styrenhet, tändsystem	C1
149 Analysuttag, syresensor	N2, L4	(bränsleventil diesel)	B4	211 Impulsrelä	B1
150 Sidomarkeringsljus 2-4W	B3, B5	182 Syresensor, diodlampa 1,2W	E1	212 Säkring 25 A	L5
151 Voltmeter	L2	183 Syresensor lampa (glödström,		213 A/C mikrobrytare	M4
152 Oljetrycksmätare	L2	diesel) 1,2W	E1	214 Styrenhet B 230 FLH Jetronic 2,2	K4
153 Laddningstryckmätare, (turbo)	K2	184 Kontakt, elhiss förarsida	J4, K4	215 Luftmängdsmätare	L5
154 Bränsleventil (diesel)	B2	185 Kontakt, elhiss passagerarsida	H5, J5	216 Växellådskontakt	L4
155 Strömställare, värmesits	E3	186 Motor, elhiss 5A		217 Huvudrelä B 230 F	K5
156 Oljetryckgivare	K2	passagerarsida	H5, J5	218 Mikrobrytare (tomgång och full last)	L4
157 Tempgivare	K3	187 Motor, elhiss förarsida 5A	J5	220 Överväxel (AW 71) solenoid	M4
158 Solex förgasare, PTC motstånd	B4	188 Motor centrallås, öppning	H2	221 Tempgivare B 230 F	K4
159 Syresensor relä	N2	189 Motor centrallås, låsning	E2, J2	222 Tomgångsjustering	L4, M1
160 Frekvensventil	N2	190 Centrallåskontakt, länkstång	J3	223 Ackumulator, A/C	L4
161 Syresensor styrenhet	N1	191 Centrallåskontakt	J3	224 Detonationssensor	L3
162 Syresensor		192 Motor, centrallås passagerarsida	H3	225 Insprutare	K4
(uppvärmd = B230F)	K4, M2	193 Motor, centrallås vänster bak	H3	226 Tryckkontakt, höjdkompensation	J1
163 Relä bakrutetorkare	H2	194 Motor, centrallås höger bak	H3	227 Solenoidventil, höjdkompensation	J1
164 Styrenhet (diesel)	K3	195 Motor, centrallås baklucka	H3	230 Relä, motorvarv	L1
166 Glödstift	K4	196 Motor, centrallås förardörr	H3	232 Till-från ventil	L1
		197 Motor, centrallås armstöd 242	K3		